



SOLUZIONI D'ARREDO PER FOOD & BEVERAGE



BRIO
Ⓢ

Il freddo e' il nostro habitat

ICE
VISION

ICE
VISION



una storia
di qualità
tutta italiana



Lo stile e l'affiabilità' di un'esperienza decennale

IT Italproget, fondata agli inizi degli anni '80 dall'entusiasmo e dall'esperienza dei 4 soci, è oggi tra le aziende leader dei produttori italiani di vetrine refrigerate per gelati e pasticcerie e di arredamento personalizzato nell'ambito del food and beverage. Design, ricerca e qualità sono le parole chiave del successo dell'azienda ormai presente ed apprezzata in tutto il mondo: Europa, Africa, Asia, Australia, Centro America, Stati Uniti e paesi Arabi. L'azienda è portavoce e protagonista nel mondo dello stile "made in Italy", inteso come il valore che sublima lo stile, la qualità, il design, l'originalità e il gusto dei prodotti interamente realizzati in Italia. Tutta la produzione Italproget è un esempio importante di questa connotazione, apprezzata e rinomata in tutto il mondo. La missione del brand Italproget è fornire ai propri clienti prodotti e soluzioni di alto livello qualitativo, dal punto di vista tecnico, del design e del rispetto per l'ambiente. Il cliente è al centro del processo produttivo, al quale l'azienda rivolge una cura particolare e un'assistenza puntuale e precisa, in qualsiasi parte del mondo.

Stil und Zuverlässigkeit durch Erfahrung aus Jahrzehnten

DE Italproget, Anfang der 1980er Jahre aus der Begeisterung und der Erfahrung der vier Teilhaber entstanden, zählt heute zu den Herstellern von Kühlvitrinen für Speiseeis und Konditoreien sowie maßgefertigter Einrichtungen für die Gastronomiebranche. Design, Forschung und Qualität sind Schlüsselwörter des Erfolgs des Unternehmens, das nunmehr in der ganzen Welt vertreten ist und geschätzt wird: Europa, Afrika, Asien, Australien, Mittelamerika, USA und arabische Länder. Auf der ganzen Welt ist das Unternehmen Vertreter und Träger des "made in Italy", das als ein Wert verstanden wird, der den Stil, die Qualität, das Design, die Einzigartigkeit und den Schönheitssinn der vollständig in Italien hergestellten Produkte höheres Ansehen verschafft. Die gesamte Produktion von Italproget ist ein bedeutendes Beispiel dieses Stils, der in der ganzen Welt geschätzt wird. Die Mission der Marke Italproget besteht darin, Kunden Produkte und Lösungen anzubieten, die im Hinblick auf Technik, Design und Umweltschutz eine hohe Qualität aufweisen. Der Kunde steht im Mittelpunkt des Produktionsprozesses, dem das Unternehmen eine besondere Sorgfalt sowie eine pünktlichen und gewissenhaften Kundenservice auf der ganzen Welt widmet.

The style and reliability of a decade of experience

EN Italproget, founded in the early 1980's with the enthusiasm and experience of its 4 partners, is today among the leading Italian companies manufacturing refrigerated display cases for ice-cream and pastry shops as well as personalised food and beverage sector furnishings. Design, research and quality are the key words for the company's success, now operating and esteemed worldwide: Europe, Africa, Asia, Australia, Central America, the United States and Arab countries. The company is a spokesperson for and main player in the world of "made in Italy" style, a value that channels style, quality, design, originality and taste in products produced entirely in Italy. All Italproget production is an important example of this connotation, valued and renowned all over the world. The Italproget brand mission is to provide its customers with high quality products and solutions as regards the points of view of technology, design and respect for the environment. The customer is at the centre of the production process and for this reason the company dedicates special care and timely, precise assistance to them, anywhere in the world.

Le style et la fiabilité d'une expérience décennale

FR Italproget, fondée au début des années 80 par l'enthousiasme et par l'expérience de 4 associés, fait aujourd'hui partie des entreprises leader des producteurs italiens de vitrines réfrigérées pour glaces et pâtisseries et d'ameublement personnalisé dans le cadre de la restauration. Design, recherche et qualité sont les mots-clés du succès de l'entreprise désormais présente et appréciée dans le monde entier : Europe, Afrique, Asie, Australie, Amérique centrale, État-Unis et les pays Arabes. L'entreprise est porte-parole et protagoniste dans le monde du style "made in Italy", compris comme la valeur qui sublime le style, la qualité, le design, l'originalité et le goût des produits entièrement réalisés en Italie. Toute la production Italproget est un exemple important de cette connotation, appréciée et renommée dans le monde entier. La mission de la marque Italproget est de fournir à ses clients des produits et de solutions de haut niveau qualitatif, du point de vue technique, du design et du respect pour l'environnement. Le client est au centre du processus de production, auquel l'entreprise adresse un soin particulier et une assistance ponctuelle et précise, partout dans le monde.

BRIO



B r i o



Gelato

IT

BRIO è la sintesi di tutte le migliori qualità ItalProget: prestazioni eccellenti e un'assoluta flessibilità nelle dimensioni. Ideale per chi desidera promuovere il proprio gelato.

Scocca monoblocco con isolamento in poliuretano spessore mm 60.

Illuminazione a LED.

Alzata vetri con chiusura lato servizio tramite ribaltina in plexiglass.

Refrigerazione ventilata, sbrinamento automatico.

Quadro comandi elettronico per la regolazione della temperatura.

Classe climatica 4 (30° / 55% UR).

EN

BRIO is the synthesis of all the best ItalProget qualities: excellent performance and absolute flexibility in size. Ideal for those who wish to promote their own ice cream.

One-piece shell with 60 mm-thick polyurethane insulation.

LED lighting.

Glass superstructure with service side Plexiglass flap closure.

Ventilated refrigeration, automatic defrost.

Electronic control panel for temperature adjustment.

Climate class 4 (30° / 55% RH).

DE

BRIO ist eine Zusammenfassung der besten Qualitätsprodukte von ItalProget: hervorragende Leistungen und absolute Flexibilität in Hinsicht auf Größe und Ausmaß. Die ideale Wahl für jene, die ihr Speiseeis optimal präsentieren möchten.

Monoblock-Gehäuse mit 60 mm dicker Polyurethan-Hartschaumisolierung.

LED-Beleuchtung.

Glasaufsatz mit Schließung der Bedienerseite mit Plexiglas-Umschlagklappe.

Umluftkühlung, automatische Abtauung.

Elektronisches Schaltpanel zum Einstellen der Temperaturklimaklasse 4 (30°/ 55% UR).

FR

BRIO est la synthèse de toutes les meilleures qualités Ital Proget : des performances excellentes et une flexibilité maximale dans les dimensions. C'est le produit idéal pour ceux qui désirent mettre leurs propres glaces en valeur.

Châssis monobloc avec isolation en polyuréthane épaisseur 60 mm.

Éclairage à LED.

Montant vitres avec fermeture côté service au moyen d'abattant en plexiglas.

Réfrigération ventilée, dégivrage automatique.

Tableau de commandes électronique pour le réglage de la température.

Classe climatique 4 (30°/ 55% UR).



REFRIGERAZIONE VENTILATA
VENTILATED REFRIGERATION
UMLUFTKÜHLUNG
RÉFRIGÉRATION VENTILÉE

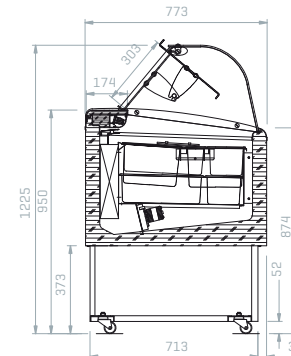

VETRO CURVO / CURVED GLASS
GEBOGENE SCHEIBE / VITRE COURBÉE

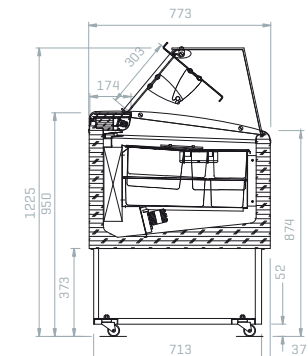

VETRO DRITTO / STRAIGHT GLASS
GERADE SCHEIBE / VITRE DROITE

DATI TECNICI / TECHNICAL DATA / TECHNISCHE DATEN / DONNEES TECHNIQUES

MOD.										Tensione Supply Spannung Tension	Regime Output Verhältnis Régime	N. Classe climatica No. Climate class Klimaklasse N° Classe climatique N°
	L [cm]	P [cm]	H [cm]	[kg]	L [cm]	P [cm]	H [cm]	[kg]				
BRIO GELATO 4+4	85	77	123	90	93	84	122	122	-16 / -18	230/1/50	0.83	4 (30/55)
BRIO GELATO 6+6	118	77	123	115	126	84	122	143	-16 / -18	230/1/50	0.83	4 (30/55)
BRIO GELATO 7+7	135	77	123	132	143	84	122	154	-16 / -18	230/1/50	0.83	4 (30/55)
BRIO GELATO 6	118	67	123	102	126	73	122	132	-16 / -18	230/1/50	0.83	4 (30/55)
BRIO GELATO 7	135	67	123	112	143	73	122	145	-16 / -18	230/1/50	0.83	4 (30/55)
BRIO GELATO 9	166	67	123	127	174	73	122	165	-16 / -18	230/1/50	0.83	4 (30/55)

BRIO GELATO 4+4

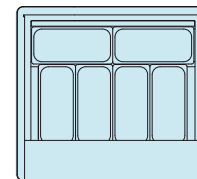
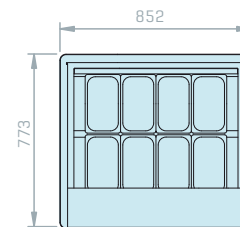

BRIO GELATO 6+6

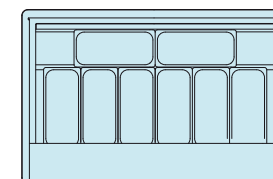
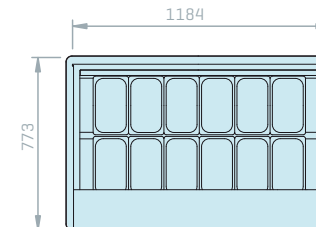

BRIO GELATO 7+7

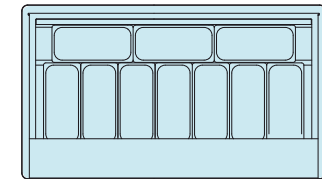
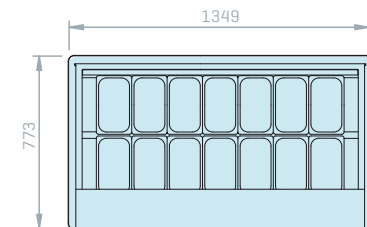

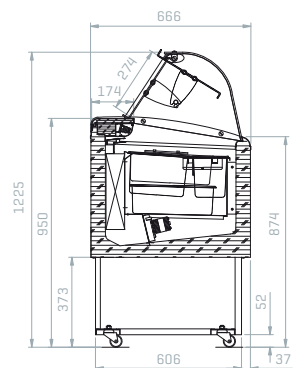

VETRO CURVO / CURVED GLASS
GEBOGENE SCHEIBE / VITRE COURBÉE

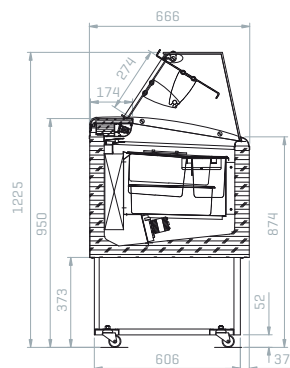

VETRO DRITTO / STRAIGHT GLASS
GERADE SCHEIBE / VITRE DROITE



BRIO GELATO 6

BRIO GELATO 7

BRIO GELATO 9

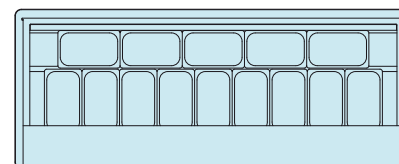
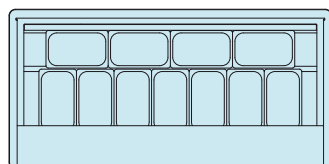
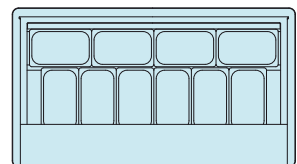
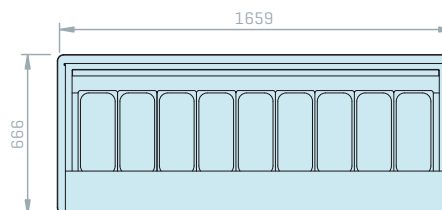
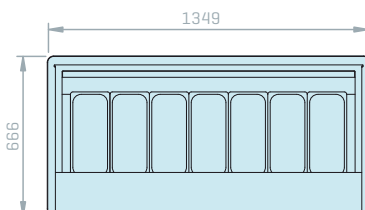
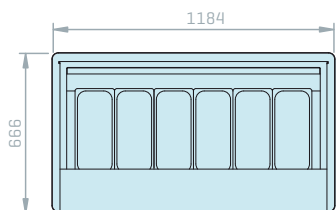

STANDARD L x P x H
360 x 165 x 120 [5Lt.]
360 x 165 x 150 [7Lt.]

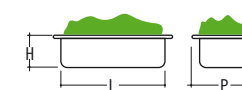

SMALL L x P x H
260 x 160 x 120 [3,4Lt.]
260 x 160 x 150 [4,25Lt.]
260 x 160 x 170 [5Lt.]



DI SERIE / STANDARD / DI SERIE / SÉRIE

Sbrinamento auto. elettr. / Automatic electric defrost / Zeitgesteuerte abtauautomatik / Dégivrage automatique
Unita' di controllo elettr. / Electronic control unit / Elektronische steuereinheit / Unité de contrôle électronique
Fluido refrigerante R404A / R404A refrigerant gas / Kühlgas R404A / Gaz réfrigérant R404A

COLORI / COLOURS / FARBEN / COULEURS



Le vetrine possono essere personalizzate nei colori RAL in commercio.
The showcase can be customized in colors according to available RAL.
Die Vitrinen können in handelsüblichen RAL-Farben gestaltet werden.
Les vitrines peuvent être personnalisées selon les coloris RAL dans le commerce.

segui su Facebook
Italproget



Bettona [Perugia] Italy | T. +39.075.9869071 | www.italproget.it |

AF DESIGN 02.10 - ICEVISION

ICEVISION

REV.1-02-2018

Italproget